

# TEGRA TriProof Gen.2

## Armatur:

Topkvalitet armatur fremstillet i slagfast ekstruderet plast. LED'er beskyttet af slagfast opal plast. Armaturet har således ingen glas dele. Driver er indbygget i armaturet.

Særdeles velegnet til fødevarerindustri, storkøkkener, landbrug, kølehaller, bilvask eller sportshaller. Armaturet er yderst rengøringsvenligt.

## Montering og tilslutning:

Kan nedhænges i wirer, eller monteres på loft med medfølgende clips. Omgivelsestemperatur:  $\pm 20^{\circ}$  til  $+45^{\circ}$  C.

Leveres med 2 meter plastkappekabel. Kablet har udløb i midten af armaturets bagside.

## Garanti:

5 års garanti, jvf. gældende salgs- og leveringsbetingelser.

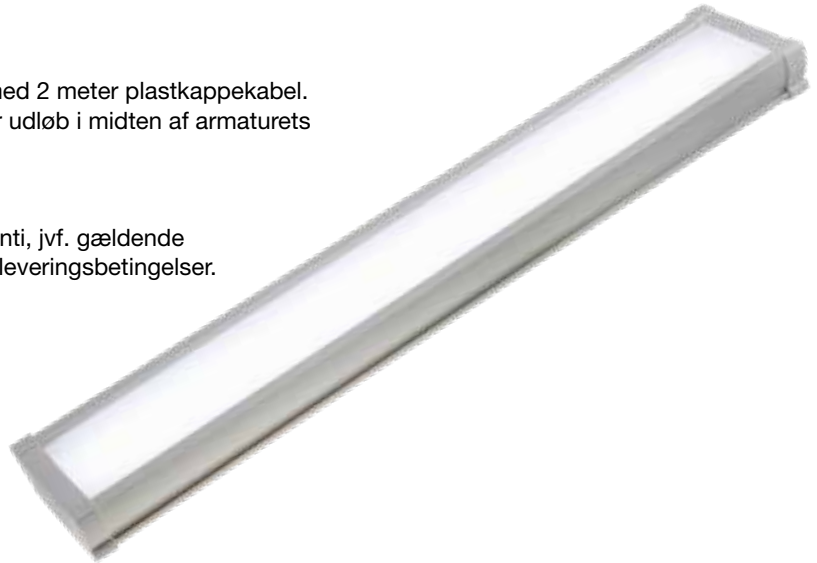

## PRODUKTINFORMATION:

Wattage:	30W	40W	50W	60W
Farve temperatur:	4000K			
Varenr.:	AM136840	AM156840	AM170840	AM184840
Lumen:	3.600 lm	5.600 lm	7.000 lm	8.400 lm
Energieffektivitet:	120 lm/w	140 lm/w		
Spændingsområde:	85-265V AC			
Frekvens:	50/60 Hz			
CRI/RA værdi:	> 80			
IP Klasse:	IP65			
Dæmpbar:	Ved bestilling 1-10V			
Spredningsvinkel:	120°			
Dagslys sensor:	Ved bestilling			
Chip:	Epistar			
Driver:	OEM			
PF:	> 0,9			
SDMC:	< 5			
Kabelmontering:	2 meter plastkappe ledning H05VV-F 2x1,0 mm <sup>2</sup>			
UGR:	< 19			
Vægt:	1,6 kg.			2,1 kg.
Længde:	120 cm.			150 cm.
Armatur farve:	Hvid			
Levetid:	L70/50.000 timer			

## Teknisk dokumentation:

Fremstillet og sikkerhedskontrolleret af tredjepart efter nedenstående europæiske standarder:

Lavspændingsdirektivet (LVD):

EN 60598-1:2015, EN 60598-2-1:1989, EN 62471:2008 og EN 62493:2015.

Begrænsning af anvendelsen af visse farlige stoffer (RoHS): IEC 62321:2013.

Elektrisk støj (EMC):

EN 55015:2013, EN 61547:2009, EN 61000-3-2:2014 og EN 61000-3-3:2013.

# TEKNISKE TEGNINGER & LYSKURVER

## TEGRA TriProof 30W og 40W (120cm)

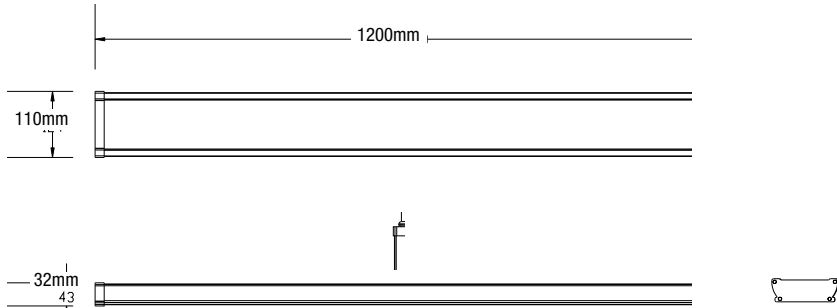

## TEGRA TriProof 50W og 60W (150cm)

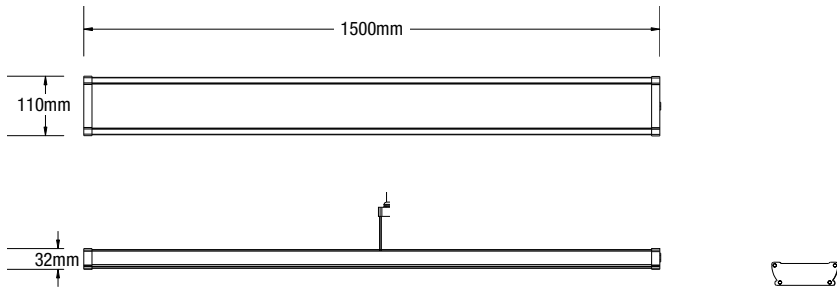

## LYSKURVER 30W (120cm)

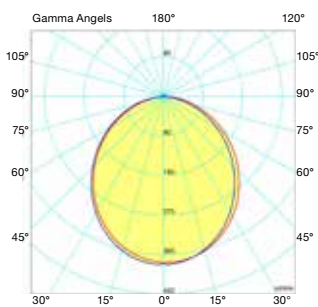

## LYSKURVER 40W (120cm)

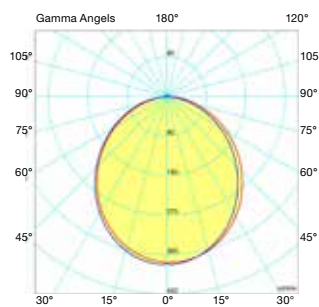

## LYSKURVER 50W (150cm)

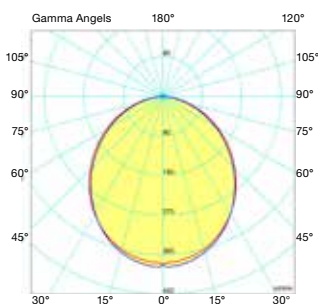

## LYSKURVER 60W (150cm)

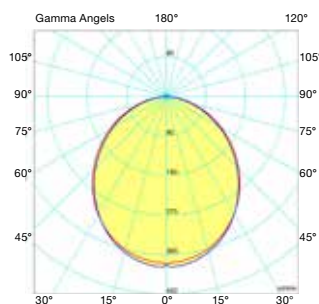

**holst andersen** MANUFACTURING DENMARK ApS **AM1xx840**



Dette lysarmatur har indbyggede diodelyskilder.

A++
A+
A
B
C
D
E

}

LED

Lysarmaturets lyskilder kan ikke udskiftes.

874/2012

